

LED светильник с датчиком движения

theLeda D S AL

1020901

theLeda D SU AL

1020902

theLeda D U AL

1020903

theLeda D UD AL

1020904



1. Безопасность

- ☞ Предназначен только для установки вне зоны прямой досягаемости.
- ☞ Высокая температура! Не прикасайтесь к металлическим частям устройства.
- ① При правильной установке прибор соответствует EN 60598-1.

2. Применение

- Устройство для настенного монтажа внутри и снаружи зданий
- Для освещения входов, фасадов зданий и сооружений
- Для использования в нормальных условиях окружающей среды
- Освещение в зависимости от наличия людей в зоне обнаружения датчика и уровню освещенности естественным светом
- Управление освещением с помощью пульта дистанционного управления theSenda S; настройка светильника и датчика с помощью пультов theSenda P или пульта theSenda B через iOS или Android приложение theSenda Plug
- ① LED источник света не может быть заменен.
При неисправности LED, заменяется весь прибор!

Утилизация

- Утилизируйте изделие надлежащим образом, как электронные отходы.

3. Подключение

ВНИМАНИЕ

Опасность поражения электрическим током или возникновения пожара!

- Установка должна выполняться только квалифицированным электриком!

- Отключите питание!
- Убедитесь, что устройство не может быть включено!
- Проверьте отсутствие напряжения!
- Заземлите и сделайте цепь обхода!
- Изолируйте и экранируйте любые смежные компоненты.

Схема подключения

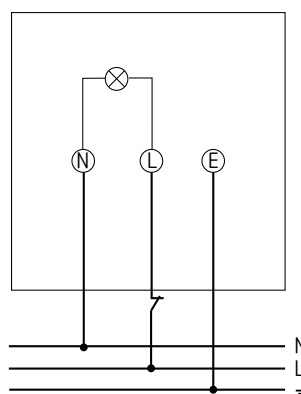

4. Установка

- ① Перед установкой отключите радиоканалы 1-6 на всех светильниках (Off).
- ① Устройство предназначено для настенного накладного монтажа.
- ① Как аксессуары используются: Угловое крепление, арт. 9070970; Установочная рамка, арт. 9070972.
- ① Рекомендованная высота установки 1,8 м - 2,2 м

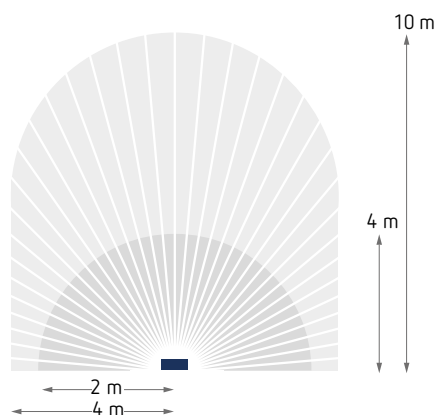

Инструкции по установке

Поскольку датчик движения реагирует на колебания температуры, избегайте следующих ситуаций:

- ▶ Не направляйте датчик движения (PIR) на объекты с сильно отражающими поверхностями, такие как зеркала и т.д.
- ▶ Не устанавливайте датчик движения рядом с источниками тепла, такими как тепловые отдушины, системы кондиционирования воздуха, и т.д.
- ▶ Не направляйте датчик движения на объекты, движущиеся на ветру, такие как шторы, крупные растения и т.д.
- ▶ Обратите внимание на направление движения во время пробного запуска (выполнение функции Тест)
- ▶ Отключите источник питания перед установкой.

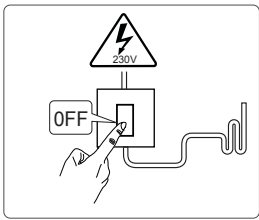

- ▶ Прделайте необходимые отверстия в уплотнителях.

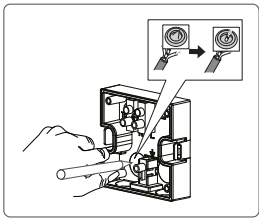

- ▶ Разметьте и просверлите отверстия.

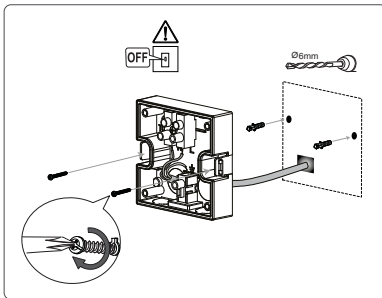

- ▶ Пропустите кабель через уплотнения
- ▶ Затяните винты

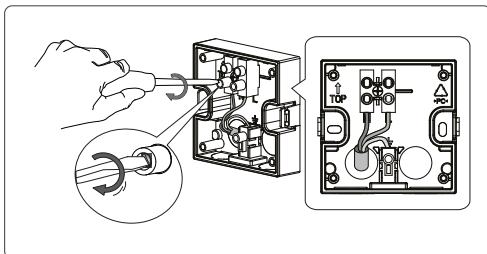

- ▶ Подключите провода к соответствующим клеммам и затяните винты
- ▶ Установите светильник на закрепленное на стене основание (до щелчка) и подключите к сети.

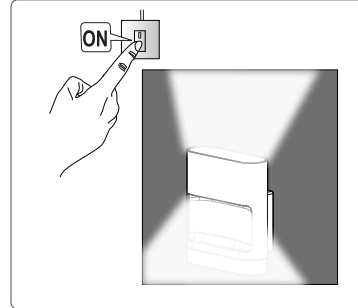
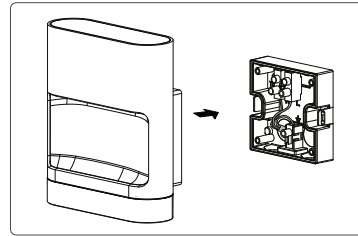

- ❗ Время «прогрева» прибора после подключения к сети ок. 40 с.

5. Описание

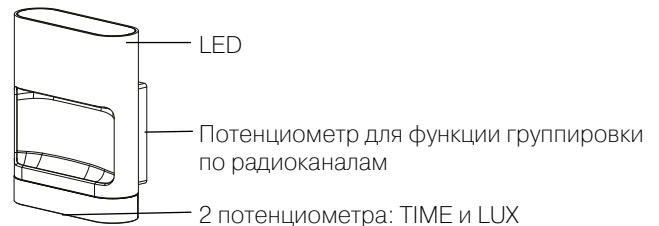

- ❗ Светильник с датчиком движения имеет 3 потенциометра для настройки времени отключения (TIME), порога срабатывания по освещенности (LUX) и функции группировки светильников по радиоканалам.

6. Настройка

Использование функции группировки (настройка каналов)

- ❗ Работа всех светильников может быть синхронизирована через радиосеть.
- ❗ Функция группировки по каналам может быть настроена через приложение theSenda Plug (параметр → RF channel)

Чтобы объединить несколько светильников в одну группу, чтобы они работали синхронно,

- установите их потенциометры в одинаковое положение (от 1 до 6)

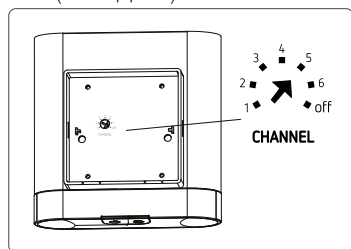

- ① Настройка с помощью потенциометра также применяется к светильникам без датчиков движения.

Настройка порога срабатывания по освещенности (LUX)

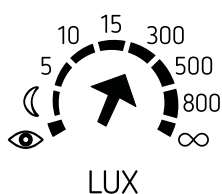

- Поверните потенциометр в положение "👁️"; датчик измерит текущее значение освещенности естественным светом в течение 15 с, и сделает измеренное значение порогом срабатывания по освещенности
- Установите потенциометр в желаемую позицию (2 – 800 lux/∞)
В положении ∞, датчик реагирует только на движения и не измеряет текущую освещенность.

Настройка времени задержки отключения (TIME)

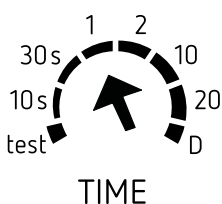

- Поверните потенциометр в положение "test"; светильник будет включаться при обнаружении датчиком каждого движения в его зоне обнаружения (проверка размеров зоны обнаружения)
- Установите потенциометр в желаемое положение (10 с – 20 мин)
- Установите потенциометр в положение "D"; датчик движения отключается; прибор измеряет естественную освещенность и включает освещение, когда измеренное значение ниже заданного → функция «фотореле»

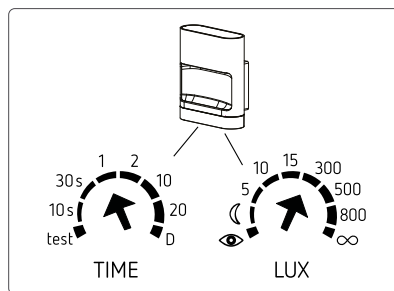

- ① При изменении настроек потенциометрами, будут сохраняться значения установленные на потенциометрах, независимо от ранее сделанных настроек с помощью приложения theSenda Plug или пульта theSenda P.

7. Ограничение зоны обнаружения

- Используйте прилагаемые наклейки, чтобы настроить датчик движения в нужной области обнаружения
- Удалите необходимый раздел наклейки с помощью ножниц
- Затем прикрепите его к линзе датчика движения

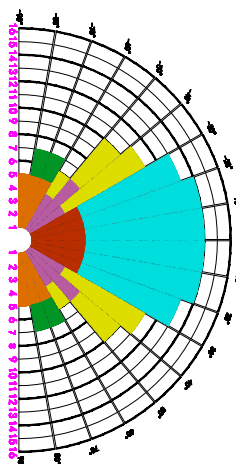
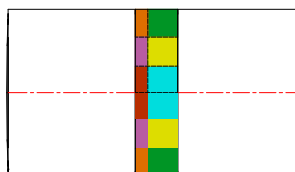

8. Функция Тест

«Тест» используется для проверки размеров зоны обнаружения и для ее ограничения в случае необходимости.

- Поверните потенциометр (TIME) в положение "test"
→ Датчик движения теперь всегда реагирует на только на движения (освещенность не измеряется).
- Пройдите через зону обнаружения. После того, как датчик движения обнаружил движение, он включает светильник на 2 с

- ① Обратите внимание на направление ходьбы во время теста.

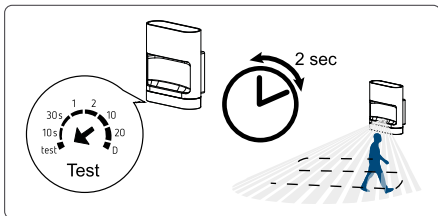

- ① Также, «Тест» можно активировать в приложении theSenda Plug (Control commands → presence test), или с помощью пульта theSenda P (кнопка 1).

9. Настройки и функции

- ① Если вы используете приложение theSenda Plug с пультом ДУ theSenda B, вы увидите пункты "Control commands" и "Parameters". "Control commands" это те функции, которые также могут быть установлены с помощью пультов дистанционного управления theSenda S и P (переключение света, режим ожидания, имитация присутствия, обучение и т.д.) Под пунктом "Parameters" вы можете, например, установить функцию группировки ("RF channel"), порог срабатывания по освещенности, сценарии освещения и т.д.

Normal mode (= Auto) Нормальный режим работы

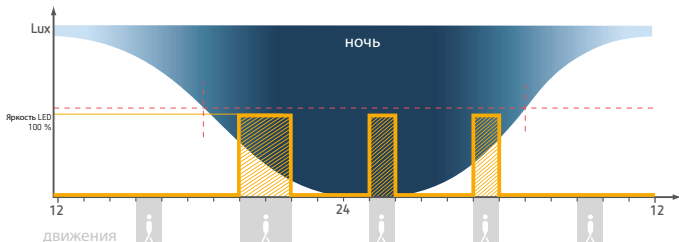

- ① Светильник включается когда есть движения и недостаточно естественного освещения.

- Нажмите кнопку A (Auto) на theSenda P, S, или B
- Существует 3 способа настройки заданного значения освещенности и времени задержки:
 - через приложение см. пункты меню → Parameter → Brightness setpoint, Switch-off delay light и т.д.
 - с помощью пульта theSenda P
 - или с помощью потенциометров на самом приборе

Orientation light (= standby dimming value) Дежурное освещение

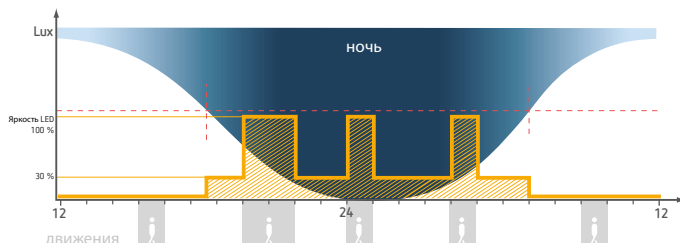

- ① Светильник включается на установленную яркость (10-40%, заводская настройка 30%), когда естественная освещенность ниже установленного порога срабатывания. Включается на 100%, когда датчик обнаруживает движение.

- ① Настройка только пультом theSenda B и через приложение theSenda Plug (от 10% до 40%).

- Нажмите кнопку A (Auto) на theSenda B
- Выполните шаги, как в обычном режиме с

App

- Parameters → выберите standby dimming value, установите значение, отправьте нажав на
- нажмите «назад» → Control commands → нажмите напротив Standby → Светильник два раза «моргнет» → и включится с заданной standby-яркостью

theSenda B

- Нажимайте или удерживайте кнопки 3 или 6 (диммирование)
- Нажмите коротко кнопку 12 → Светильник два раза «моргнет» → и включится с заданной standby-яркостью
- Нажмите коротко кнопку A

→ Значение сохранено

Чтобы снова отключить функцию дежурного освещения:

► Нажмите кнопку 12 снова

→ Светильник «моргнет» один раз, функция Дежурное освещение отключится

Self-learning night switch-off Самообучающееся ночное отключение

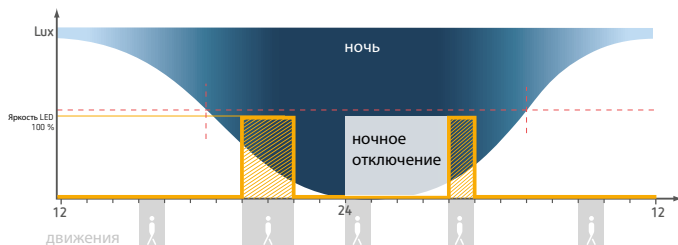

① Светильник временно выключается ночью.

① Настройка только с помощью пульта дистанционного управления theSenda B и приложения theSenda Plug.

► Нажмите кнопку A (Auto), "D mode", или "holiday mode"

► Нажмите кнопку 11 на theSenda B

→ Светильник дважды «моргнет» → режим Ночное отключение активирован

► Нажмите кнопку 11 снова

→ Светильник один раз «моргнет» → режим Ночное отключение отключен

или в приложении

► Control commands → выберите пункт night switch-off, и отправьте

Twilight switch function (= D mode) Режим «Фотореле»

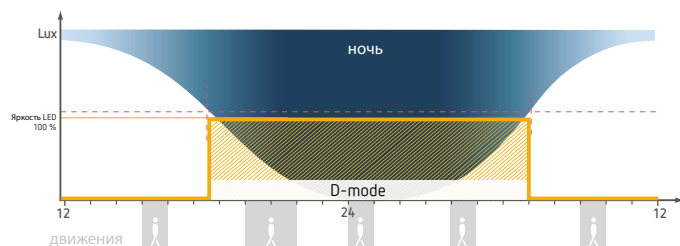

① Обнаружение движений выключено. Светильник включается автоматически, когда естественная освещенность ниже установленного порога срабатывания.

► Нажмите кнопку D (D mode) на пультах theSenda P, theSenda S, или theSenda B

► или в приложении → Control commands → D mode → Режим Фотореле (D mode) активирован

► Нажмите кнопку A, чтобы отключить этот режим

Максимальная яркость LED

► Выберите в приложении → Parameters → Maximum brightness, установите нужное значение и отправьте → Значение макс. яркости установлено

► или установите желаемую яркость с помощью соответствующих кнопок на пульте theSenda B

► Нажимайте кнопку 12 > 3 с

→ Светильник «моргнет» два раза значение макс. яркости установится (только в диапазоне от 60% до 100%)

① Если установлено значение яркости 50%, всегда будет сохраняться только ближайшее значение из диапазона, т.е. 60%.

Ввод и вызов сценариев освещения

- В приложении → Parameters → выберите яркость LED для Сценария 1 (заводская настройка 33%), или для Сценария 2 (заводская настройка 66%), и отправьте; или
- установите желаемую яркость с помощью пультов theSenda B или theSenda S (удерживайте соответствующие кнопки)
- Удерживайте кнопку Сценария 1 или 2 > 3 с → Светильник «моргнет» два раза - это означает, что сценарий записан

Вызов сценария

- На пульте theSenda B, кратко нажмите на кнопку Сценария 1 или 2 → Сценарий активируется на 8 часов
- Что бы прервать Сценарий и вернуть светильник в автоматический режим нажмите кнопку А.

Режим Каникулы (имитация присутствия)

- ① Режим Каникулы всегда имеет задержку 2 мин и меняет заданное значение. Если выход из режима осуществляется нажатием кнопки А (Auto), необходимо снова установить желаемую задержку.
- В приложении → Control commands → выберите presence simulation, и отправьте
- или нажмите кнопку "holiday mode" на пульте theSenda B или theSenda S

Ручное включение

Освещение можно включить вручную с помощью кнопки с размыкающим контактом (НЗ - нормально замкнутый контакт)

- ① Кнопка должна быть подключена к прибору.

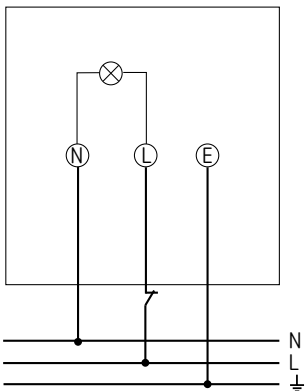

- Коротко нажмите на кнопку (макс. 1,5 с). → Светильник включится на время установленной задержки отключения
- Дважды коротко нажмите на кнопку. → Светильник включится на 8 часов.
- Чтобы выключить освещение, кратковременно нажмите кнопку (макс. 1,5 с). → Светильник выключится на время установленной задержки отключения

- ① Если кнопка нажата дольше 2 с, прибор перезапускается (фаза прогрева).

10. Пульты дистанционного управления

- ① Вы можете настроить прибор и управлять освещением с помощью пультов theSenda S, theSenda P, и theSenda B.
- ① Выйти из режима настройки можно нажав кнопку А.
- ① Если установлена новая функция или параметр, LED светильник мигает 2 раза для подтверждения.

Настройки с помощью пульта theSenda P (9070910)

Следующие параметры или функции могут быть установлены с помощью пульта theSenda P:

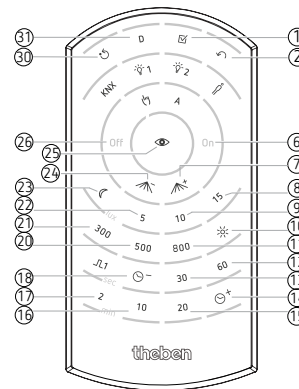

①	Test	Режим Тест, автоматически заканчивается через 10 с
②	Auto	Возврат в Автоматический режим работы
⑥	On	Включить свет*
⑦	Range +	Повысить чувствительность датчика
⑧	15 lux	Установить порог срабатывания по освещенности 15 lux
⑨	10 lux	Установить порог срабатывания по освещенности 10 lux
⑩	Lux On	Отключить измерения освещенности
⑪	800 lux	Установить порог срабатывания по освещенности 800 lux
⑫	60 s	Установить задержку отключения 60 с
⑬	30 s	Установить задержку отключения 30 с
⑭	max. time	Установить мин. задержку отключения, 20 мин
⑮	20 min	Установить задержку отключения 20 мин
⑯	10 min	Установить задержку отключения 10 мин
⑰	2 min	Установить задержку отключения 2 мин
⑱	min. time	Установить макс. задержку отключения 10 с
⑳	500 lux	Установить порог срабатывания по освещенности 500 lux
㉑	300 lux	Установить порог срабатывания по освещенности 300 lux
㉒	5 lux	Установить порог срабатывания по освещенности 5 lux
㉓	min. lux	Установить мин. порог срабатывания по освещенности, 1 lux

24	Range –	Понизить чувствительность датчика
25	Teach-in	Автонастройка порога срабатывания по освещенности
26	Off	Выключить свет*
30	Reset	Перезапустить прибор
31	D mode	Режим Фотореле (отключение обнаружения движений)

* активно 8 часов

① При нажатии кнопки **Reset** на theSenda P или в приложении, значения будут сброшены до заводских установок (Задержка 2 мин, Порог по освещенности 15 люкс).

Настройки с помощью пульта theSenda S (9070911)

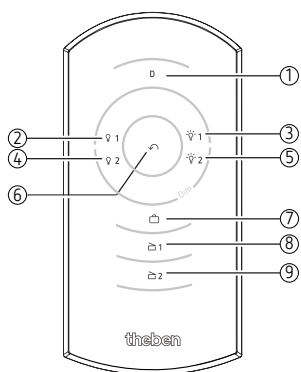

①	D mode	Режим Фотореле (отключение обнаружения движений)
②④	Off	Короткое нажатие → выключить свет*
		Продолжительное нажатие → понизить яркость*
③⑤	On	Короткое нажатие → включить свет*
		Продолжительное нажатие → повысить яркость*
⑥	Auto	Возврат в Автоматический режим работы
⑦	Holiday mode	Запуск имитация присутствия
⑧	Lighting scenario 1	Короткое нажатие → вызов Сценария 1*
⑨	Lighting scenario 2	Короткое нажатие → вызов Сценария 2*

* активно 8 часов.

Режим каникулы

Режим Каникулы - это имитация присутствия хозяев в доме/на участке во время их долгого отсутствия. Функция имитации присутствия позволит избежать ненужного внимания к вашей собственности со стороны злоумышленник.

Настройки с помощью пульта theSenda B (9070985)

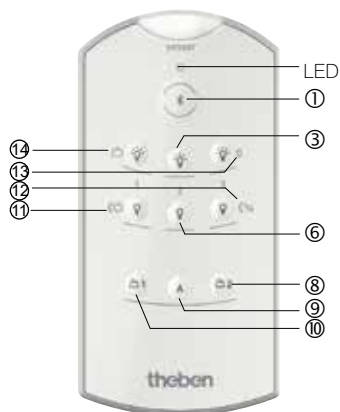

① Если вы хотите использовать настройки пульта дистанционного управления для датчика присутствия (по умолчанию) и для наружных датчиков движения, → удерживайте кнопки 8 + 9 > 5 с.

①	Bluetooth	Подключение / Сопряжение
③	On	Короткое нажатие → включить свет*
		Продолжительное нажатие → повысить яркость*
⑥	Off	Короткое нажатие → выключить свет*
		Продолжительное нажатие → понизить яркость*
⑩	Lighting scenario 1	Короткое нажатие → вызов Сценария 1*
		Продолжительное нажатие > 3 с → Запись Сценария 1*
⑧	Lighting scenario 2	Короткое нажатие → вызов Сценария 2*
		Продолжительное нажатие > 3 с → Запись Сценария 2*
⑨	Auto	Возврат в Автоматический режим работы
⑭	Holiday mode	Запуск имитация присутствия
⑪	Night off	Активировать функция Ночного отключения (прибл. с полуночи до 4 утра)
⑬	D mode	Режим Фотореле (отключение обнаружения движений)
⑫	Standby	Короткое нажатие → активировать яркость дежурного освещения
	Max. brightness	Продолжительное нажатие > 3 с → сохранить текущую яркость светильника, как значение максимальной яркости

* активно 8 часов.

11. Технические характеристики

Номинальное напряжение	230 V AC, + 10%/- 15%
Частота тока	50-60 Hz
Потребляемая мощность при включенном LED:	
– theLeda D S AL:	8.5 W
– theLeda D SU AL:	14 W
– theLeda D U AL:	8.5 W
– theLeda D UD AL:	11.5 W
Потребляемая мощность в режиме ожидания:	макс. 0.5 W (с датчиком)

Световой поток: – theLeda D S AL: – theLeda D SU AL: – theLeda D U AL: – theLeda D UD AL:	760 lm 760 lm спереди, 475 lm вверх 760 lm 2 x 475 lm
Цветовая температура	3000 K
Индекс цветопередачи	CRI > 80
Срок службы LED	L80/B10/50,000 h
Степень защиты	IP 55 в соответствии с EN 60529
Класс защиты	II в соответствии с EN 60598-1
Допустимая температура среды	-25 °C ... +45 °C
Диапазон измерения освещенности	2 – 800 lux / ∞
Задержка отключения	10 с – 20 мин
Угол зоны обнаружения датчика	180°
Дальность радиоканала	100 м на открытой местности (макс. 20 устройств на канал)
Дальность обнаружения: диагональное движение: фронтальное движение:	макс. 10 м макс. 4 м
Высота установки	1,8 м - 2,5 м
Класс энергоэффективности	A+

Настоящим Theben AG заявляет, что этот тип радиоустановки соответствует Директиве 2014/53/EU. Полный текст Декларации о соответствии ЕС доступен по следующему адресу:
www.theben.de/red-konformitaet

12. Производитель

Theben AG
Hohenbergstr. 32
72401 Haigerloch
GERMANY
Phone +49 7474 692-0
Fax +49 7474 692-150

www.theben.de

13. Представитель

ООО «Марбел»

129626, **Москва**,
Рижский проезд, 13
+7 495 737 9887
sales-msk@marbel.ru

190005, **Санкт-Петербург**,
Митрофаньевское шоссе, 2, корп. 2
+7 812 644 6789
sales-spb@marbel.ru

www.marbel.ru

www.theben.ru